

Schritt für Schritt
Kurzanleitung

VHS-Kassette

→ *Festplatte (zur Bearbeitung)*

→ DVD

Mini-DV-Kassette auf Festplatte zwischenspeichern und bearbeiten und dann auf DVD brennen

Zur Beachtung:

Mit diesem DVD-Recorder können zur Aufnahme DVD-R/-RW oder DVD+R/+RW – Rohlinge eingesetzt werden. Empfohlen und hier beschrieben wird die Verwendung von DVD-R – Rohlingen.

Kopiergeschützte Videos können nicht oder nur in schlechter Qualität überspielt werden.

1. **TV-Gerät Thomson** einschalten (ⓘ).
Nach dem Einschalten sollte auf dem Bildschirm einige Sekunden „AV“ angezeigt werden.

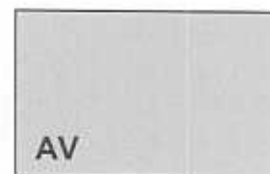

Wenn nicht: Mit den Tasten – bzw. + unter PR. (Programm) auf „AV“ einstellen (AV befindet sich zwischen den Positionen AV-S und 63).

Taste -	...
↓	2
	1
	AV-S
	AV
	63
↑	62
Taste +	...

Die **Lautstärke** kann mit den Tasten – bzw. + unter VOL. geändert werden.

2. **JVC-Videogerät** einschalten (Taste ⏻ / |).

Empfehlung: Die Videokassette vor unabsichtlichem Löschen schützen ➤ Schutzlasche ausbrechen.



Die Videokassette einlegen (1). Wenn die Kassette automatisch startet, auf der Fernbedienung des JVC-Videogerätes die STOPP-Taste drücken (■).

Die Taste  drücken (2). Die Taste leuchtet auf.

Die VHS-Kassette an den Anfang der Aufnahme spulen, die kopiert werden soll durch Drehen der Scheibe am JVC-Gerät oder mit den Tasten für Rücklauf (3 ◀), Vorlauf (3 ▶), Play (4 ▶) bzw. Stopp (5 ■) auf der JVC-Fernbedienung.

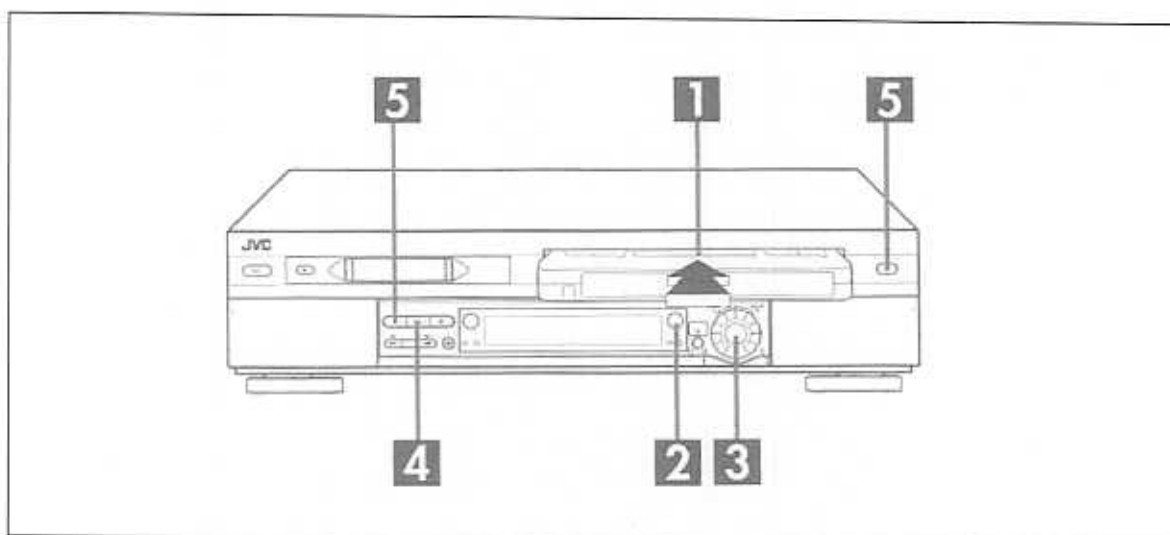

Hinweis: Manchmal wird beim Versuch, eine VHS-Kassette zu kopieren, auf dem Bildschirm die **Meldung** angezeigt, dass die **Kassette kopiergeschützt** sei. Der Kopiervorgang wird dabei blockiert.

Bei **eigentlich nicht kopiergeschützten** Videos kann dies durch ein sogenanntes „Indexsignal“ verursacht werden (dient zur Schnellsuche von Aufnahmen auf einer VHS-Kassette).

Das **Problem lässt sich so lösen**, dass die Aufnahme auf dem DVD-Recorder erst einige Sekunden nach Beginn der Kassettenwiedergabe gestartet wird.

3. DVD-Recorder Panasonic einschalten (Taste \odot / I)

- Einen leeren DVD-R – Rohling einlegen; Öffnen / Schliessen des Disc-Faches mit der Taste OPEN/CLOSE (\wedge) am Gerät.

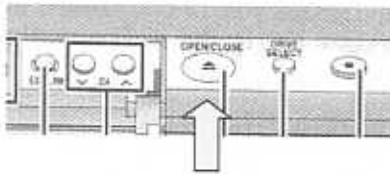

- Mit den Tasten \wedge \vee des Geräts oder der DVD-Fernbedienung „A2“ einstellen (Display-Anzeige des DVD-Recorders).

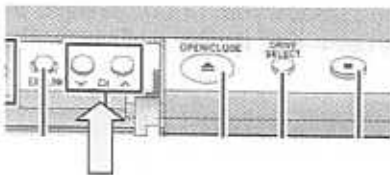

- Die Taste DRIVE SELECT so oft drücken, bis „HDD“ angezeigt wird (Display-Anzeige des DVD-Recorders).

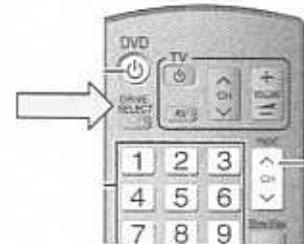
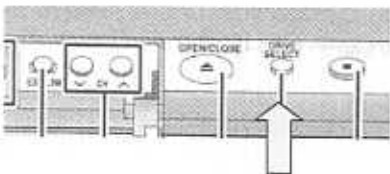

- Den Aufnahmemodus (die Qualität der Kopie) wählen mit der Taste REC MODE auf der DVD-Fernbedienung.

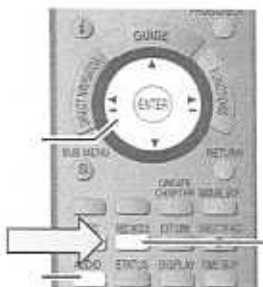

Möglichkeiten:

- XP - Aufnahmezeit ca. 1 Std.
- SP - Aufnahmezeit ca. 2 Std.
- LP - Aufnahmezeit ca. 4 Std.
- EP - Aufnahmezeit ca. 6 Std.

➔ **Hinweis: Abnehmende Qualität von XP bis EP!**
Standard: SP; die Qualität kann aber nicht besser werden als das Original.

4. **DVD-Recorder Panasonic:** Einige Sekunden vor der gewünschten Stelle die Aufnahmetaste REC (●) am Gerät oder auf der DVD-Fernbedienung drücken.
5. **JVC-Videogerät:** VHS-Kassette starten (Play ▶).
6. Die **Übertragung auf die Festplatte beenden** mit der Stopp-Taste am DVD-Gerät oder der DVD-Fernbedienung (■), ebenso die Wiedergabe der VHS-Kassette stoppen (JVC-Videogerät).
 - ↘ Falls weitere Aufnahmen auf die Festplatte kopiert werden sollen: Vorgehen gemäss den Schritten 2 - 6.
7. **Bearbeiten** der Aufnahme auf der Festplatte des DVD-Recorders Panasonic
 - ↘ Möglichkeiten:
 - Aufnahmen teilen
 - Sequenzen löschen
 - Titel eingeben

A. Eingabe eines Titels für die Aufnahme

1. Wenn die Übersicht mit den vorhandenen Aufnahmen auf dem Bildschirm angezeigt wird („DIRECT NAVIGATOR Titelansicht“): Die gewünschte Aufnahme mit den Pfeiltasten anwählen (DVD-Fernbedienung).

[Falls die Übersicht nicht angezeigt wird, auf der Fernbedienung die Taste DIRECT NAVIGATOR drücken.]

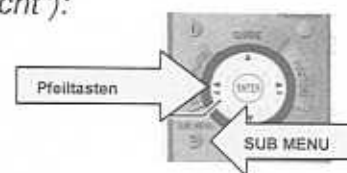

2. Auf der Fernbedienung die Taste SUB MENU drücken.
3. Mit den Pfeiltasten „Bearbeiten“ anwählen und die Taste ENTER drücken; „Titel eingeben“ wird angezeigt; die Taste ENTER drücken.
4. Buchstaben bzw. Zeichen mit den Pfeiltasten anwählen und mit der Taste ENTER auf der Fernbedienung eingeben.

Mit der (Pausen-)Taste (II) können Zeichen gelöscht werden; Eingabe des Titels mit der (Stopp-)Taste (■).

Hinweis: Falls danach noch etwas geändert werden muss bzw. Titeleingaben für weitere Aufnahmen: Vorgehen wie oben.

C. Teile von Aufnahmen löschen

1. Wenn die Übersicht mit den vorhandenen Aufnahmen auf dem Bildschirm angezeigt wird („DIRECT NAVIGATOR Titelseite“):
Die gewünschte Aufnahme mit den Pfeiltasten anwählen (DVD-Fernbedienung).

[Falls die Übersicht nicht angezeigt wird,
auf der Fernbedienung die Taste
DIRECT NAVIGATOR drücken.]

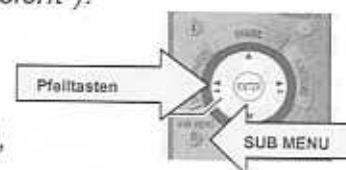

2. Auf der Fernbedienung die Taste SUB MENU drücken.
3. Mit den Pfeiltasten „Bearbeiten“ anwählen und die Taste ENTER drücken;
dann „Teile löschen“ anwählen und ENTER drücken.
4. Eine neue Bildschirmanzeige erscheint („DIRECT NAVIGATOR Teile löschen“). Es wird automatisch „Start“ eingestellt.
Mit ▶, ⏪, ⏩ den **Beginn** der Sequenz einstellen, die gelöscht werden soll.
An der gewünschten Stelle mit der Pausentaste (⏸) die Aufnahme stoppen; die Feineinstellung kann nun bei Bedarf schrittweise mit ⏪, ⏩ vorgenommen werden. Mit der Taste ENTER den Beginn der zu löschenden Sequenz eingeben.
5. Danach wird automatisch auf „Ende“ umgestellt.
Mit ▶, ⏪, ⏩ das **Ende** der Sequenz einstellen, die gelöscht werden soll.
An der gewünschten Stelle mit der Pausentaste (⏸) die Aufnahme stoppen; die Feineinstellung kann nun bei Bedarf schrittweise mit ⏪, ⏩ vorgenommen werden. Mit der Taste ENTER das Ende der zu löschenden Sequenz eingeben.
6. Danach wird automatisch auf „Nächste“ umgestellt (zum Löschen weiterer Sequenzen).
 - ↳ Wenn keine weiteren Sequenzen gelöscht werden sollen, mit den Pfeiltasten „Beenden“ anwählen.
Die Taste ENTER drücken.
7. Auf der neuen Bildschirmanzeige („Teile löschen“) mit den Pfeiltasten „löschen“ anwählen und die Taste ENTER drücken.
8. **Wenn „Beenden“ gewählt wurde**, wird wieder die Übersicht der vorhandenen Aufnahmen („DIRECT NAVIGATOR Titelseite“) angezeigt.
Wenn „Nächste“ gewählt wurde:
 - Warten, bis wieder die vorherige Bildschirmanzeige erscheint („DIRECT NAVIGATOR Teile löschen“).
 - Dann kann die nächste zu löschende Sequenz gesucht und gelöscht werden (Vorgehen gemäss den Schritten 4 - 8).

- Wenn keine weiteren Sequenzen zu löschen sind, kann mit der Taste RETURN (Fernbedienung) in die Übersicht der vorhandenen Aufnahmen („DIRECT NAVIGATOR Titelsicht“) zurückgekehrt werden.

9. Wenn von einer anderen Aufnahme Sequenzen gelöscht werden sollen: Vorgehen gemäss den Punkten 2 – 9.

Hinweis:

- Wenn ein Titel eingegeben werden soll: \surd A. Eingabe eines Titels für die Aufnahme.

8. Aufnahme(n) auf DVD brennen und finalisieren

- Taste RETURN drücken.
- Taste FUNCTIONS drücken.
- Mit den Pfeiltasten „Kopieren“ anwählen und die Taste ENTER drücken.
- Auf der angezeigten Liste die zu kopierenden Aufnahmen mit den Pfeiltasten auswählen und jeweils die (Pausen-)Taste (||) drücken. Vor der ausgewählten Aufnahme wird jeweils „✓“ angezeigt.
- Bei der letzten ausgewählten Aufnahme ENTER drücken.
- Auf der neuen Bildschirmanzeige („Kopieren auf DVD ...“) mit den Pfeiltasten „Start“ anwählen und ENTER drücken. Die Bildschirmanzeige „KOPIER Navigator“ erscheint.

Die ausgewählten Aufnahmen werden nun im Hochgeschwindigkeitsmodus auf die DVD gebrannt und anschliessend **automatisch finalisiert**.

Die ungefähr benötigte Zeit für das Kopieren und danach für das Finalisieren wird jeweils auf dem Bildschirm angegeben.

KOPIER Navigator
Kopieren läuft.
[...]
Voraussichtliche Dauer: ...
Abgeschlossen: ... %

dann

KOPIER Navigator
Finalisierung der Disc läuft.
Erforderliche Zeit etwa 4 Min.
[...]
Abgeschlossen: ... %

Auf dem Display des DVD-Recorders wird ebenfalls angezeigt, wie viel Prozent bereits auf die DVD kopiert bzw. finalisiert wurde (z.B. 12PER für 12%).

- Wenn auf dem Display des DVD-Recorders wieder „A2“ oder „PLAY“ angezeigt wird, die **DVD entnehmen**; Öffnen und Schliessen des Disc-Faches mit der Taste OPEN/CLOSE (↵) des DVD-Gerätes.

9. Kontrolle der Aufnahme(n) einer DVD (fakultativ)

- Das Disc-Fach öffnen mit der Taste OPEN/CLOSE (↵) des DVD-Gerätes.
- Die DVD einlegen und das Disc-Fach schliessen. Bald darauf sollte auf dem Bildschirm die Übersicht der Aufnahmen auf der DVD angezeigt werden.
 - ↳ Wenn nicht, die Taste DRIVE SELECT so oft drücken, bis „DVD“ angezeigt wird. Dann mit der Taste DIRECT NAVIGATOR die Übersicht mit den Aufnahmen auf der DVD aufrufen.
- Die gewünschte Aufnahme mit den Pfeiltasten anwählen und ENTER oder PLAY drücken.
- Nach Abschluss der Kontrolle die Wiedergabe stoppen (Taste ■).
- Die **DVD entnehmen** mit der Taste OPEN/CLOSE (↵) des DVD-Gerätes.

10. Die auf die Festplatte zwischenkopierte(n) Aufnahme(n) löschen

- Mit der Taste DIRECT NAVIGATOR die Übersicht aller Aufnahmen aufrufen („DIRECT NAVIGATOR Titelseite HDD“).
- Die zu löschende Aufnahme mit den Pfeiltasten anwählen.
- Die Taste SUB MENU drücken.
- „Löschen“ wird angezeigt. Die Taste ENTER drücken.
- Die Bildschirmanzeige „Löschen“ erscheint. Zur Bestätigung mit den Pfeiltasten „Löschen“ anwählen und die Taste ENTER drücken.
 - ↳ Bei mehreren Aufnahmen: Die nächste zu löschende Aufnahme mit den Pfeiltasten anwählen usw. (siehe oben).
- Nach dem Löschvorgang wird wieder die Übersicht der Aufnahmen auf der Festplatte angezeigt („DIRECT NAVIGATOR Titelseite HDD“). Der DVD-Recorder kann nun ausgeschaltet werden.

TV-Gerät, JVC-Videogerät und Panasonic DVD-Recorder bitte ausschalten (gleiche Tasten wie unter 1- 3 angegeben)

Hinweis

Vorsicht: DVD-Disketten NUR mit den speziell dafür vorgesehenen Stiften an den vorgesehenen Stellen beschreiben.

Die Beschriftung mit ungeeigneten, z.B. harten Stiften kann zur Folge haben, dass die DVD nicht mehr abspielbar ist.